

# SISTEMA INTELIGENTE Y SENCILLO PARA LABORATORIOS Y CLÍNICAS DENTALES



La mayor gama de sistemas consumibles  
del mundo de Alta Calidad.

## ARUM Componentes Protésicos Para Implantes



**ARUM**

## **A series** *Compatible con*

ADIN® CLOSEFIT™ / TOUAREG™ S&OS / Multi-Unit® / UniFit™  
ALPHA-BIO TEC® Internal Hex / CONCIAL / Multi-Unit®  
ANTHOGYR® Axiom® BL / Axiom® TL / AnthoFit® OI / Multi-Unit®  
ASTRA TECH™ OsseoSpeed™ / EV™ / EV™ PROFILE  
/ Multi-Unit® / EV™ Multi-Base  
AVINENT® OCEAN

## **B series** *Compatible con*

BIO3 IMPLANT Conical Connection  
BEGO® Internal / Multi-Unit®  
BICON®  
BIO COMP DENTAL INTERNAL HEX / Multi-Unit®  
BIOHORIZONS® External® / Internal® / Multi-Unit®  
BIOMET 3i® External® / Certain® / Multi-Unit®  
BIONER IMPLANT  
BIOTECH® BIS 3.6 EXTERNAL / BIS Octagone Interne /  
Kontakt / Multi-Unit®  
BrainBase Corporation® MYTIS® Arrow Implant  
BREDENT Medical SKY® / Copa SKY® / Multi-Unit®  
BTI® INTERNA® / EXTERNA® / Multi-Unit®  
BTK® Multi-Unit®  
B&B DENTAL Conexa® / Multi-Unit®

## **C series** *Compatible con*

CAMLOG® CAMLOG® / Multi / iSy®  
CONELOG® CONELOG® / Multi  
CHAMPION Multi  
CLC conic™  
CONEXAO® HI  
COR VENT Internal Hex  
CORTEX® CORTEX® / Multi-Unit®  
COWELLMEDI® INNO Internal  
C-TECH® Bone level / Esthetic Line / Multi-Unit

## **D series** *Compatible con*

DEEP®  
DENTIS® s-clean / i-clean / Save / Multi-Unit®  
DENTAURUM® TIO  
DENTIUM® SuperLine / SimpleLine / NR LINE / Multi-Unit®  
DENTSPLY® Ankylos® / Ankylos® Blance base / Xive® / Xive®  
Multi-Unit®  
DIO® SM / SS / UF / UF Multi-Unit  
DYNA® PUSHIN Octalock®

## **E series** *Compatible con*

EBI®  
EDISON MEDICAL® Clicq Multi-Unit®  
EUROTEKNIKA™ Aesthetica / Naturactis/Naturall+/Natea+  
/ Multi-Unit

## **G series** *Compatible con*

GC Aadva™  
Global D® Tekka® In-kone / Multi-Unit®

## **H series** *Compatible con*

HIOSEN® ET / SS / Multi-Unit  
HumanTech RATIO®

## **I series** *Compatible con*

IPD Multi-Unit  
iRES® Internal Hex 2.5mm / Internal Octa Tissue / Multi-Unit  
IMPLANT DIRECT® Legacy™ / InterActive™ / Swish Active™ / Swish  
Plus™ / Tri-Lobe™ / Multi-Unit®  
IMPLANT SWISS® Bone Level / Multi-Unit 4.8  
INTRA LOCK GOLD & BLUE

## **J series** *Compatible con*

J DENTAL CARE® JD Evolution® / JD Evolution® Plus+ / JD  
Icon® / JD Icon® Plus+ / JD OCTA® / Multi-Unit

## **K series** compatible with

KENTEC®  
KEYSTONE® Prima Connex®  
KYOCERA® FINESIA® Bone Level / Poiex

## **L series** compatible with

LASAK Bioniq® / Multi-Unit  
LEADER Italia® Mores Connection

## **M series** compatible with

Medentis Medical® ICX® Active Master / ICX® / ICX® Multi-Unit  
MEGAGEN® Anyridge / AnyONE / Exfell / EZ Plus / MINI /  
MegaFix / RESCUE / Multi-Unit®  
MIS® C1 / V3 / Internal Hexagon / Multi-Unit / Multi-Unit (New)  
MSDI Alef-Spiral Internal Hex

## **N series** compatible with

NEOBIOTECH® IS SYSTEM / IT SYSTEM / IS ACTIVE SCRP  
NEODENT® CM / GM / External / CM Conical / GM Conical  
NEOSS Pro Active® / Access®  
NOBEL BIOCARE® Active™ / Branemark® / Replace Select™ /  
Multi-Unit™ / Multi-Unit™ AESTHETIC/ N1™  
NORIS® INTERNA HEX / Multi-Unit  
NUCLE® OSS T6 BONELEVEL

## **O series** compatible with

OSTEOCARE Internal Hex  
OSSTEM® GS(TS) / SS / SS OCTA Multi-Unit / US / Multi-Unit  
OXY IMPLANT® K1 LINE / PSK  
OXY K1 Line/PSK Multi-Unit  
OXY FIXO Multi-Unit

## **P series** compatible with

PHIBO® TSH  
PLATON® PL-SUB  
PALTOP® INTERNAL HEX / Multi-Unit

## **Q series** compatible with

Q IMPLANT® QZA

## **R series** compatible with

REX PiezoImplant TL 1.8 External / Multi-Unit

## **S series** compatible with

SHINHUNG®  
SIC Invent® / Multi-Unit®  
SIN® INTERNAL  
SOUTHERN IMPLANTS® DEEP Conical / External / M-Series™ / IT  
Connection™ / Tri-Nex™ / Multi-Unit®  
SGS DENTAL® INTERNAL HEXAGON / Multi-Unit  
STRAUMANN® ANGLE Multi-Unit / BLX® / TLX® / Conical Bone  
Level® / synOcta® / Screw Retained Abutment® / Multi-Unit®  
SNUCONE Internal Submerged / Multi-Unit  
Sweden&Martina® CSR / Prama / Shelta / Premium Straight/SP  
Premium Kohno / Premium One / P.A.D.r Multi-Unit

## **T series** compatible with

TISMART2®  
TITANIUM FIX EXTERNA  
THOMMEN SPI®  
TRATE® Internal / Multi-Unit  
TRI® Narrow / Octa / Vent / Multi-Unit

## **W series** compatible with

WARANTEC® Oneplant

## **Z series** compatible with

ZIACOM® ZIACOM® / External  
ZIMMER® Eztetic™ / Swiss Plus™ / Spline™ A / Spline™ B /  
Paragon™ / Tapered Screw-Vent® / Universal Abutment Multi-Unit /  
Tapered Screw-Vent® Multi-unit

# Tienda Dental Online ARUM

- Base de Ti, Análogos de Laboratorio, Cilindros Pre-Mecanizados, Tornillos Clínicos, Pilares de Escaneado, Herramientas, Partes y Materiales para CAD-CAM
- Más de 500 Sistemas de Implantes Compatibles
- Más de 3000 Productos
- Búsqueda Fácil de Productos Mediante Filtrados Múltiples
- Soporte de 3 Idiomas en la Tienda Online (Inglés, Alemán, Francés)
- Tienda Móvil para iOS y Android



## Aplicación de Tienda Dental ARUM

*¡Una Tienda Dental en tus Manos!*



# Bases De Ti en Ángulo

- Materia prima Ti 6Al-4V ELI (ASTM F 136) producida en Alemania
- La mayor compatibilidad del sistemas de implantes del sector
- Nivel superior de biocompatibilidad
- Aleación de alta resistencia a la fatiga

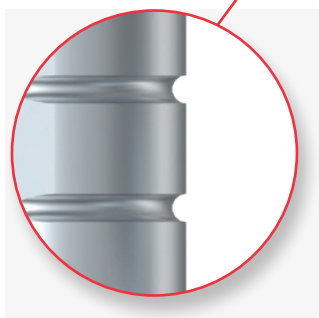
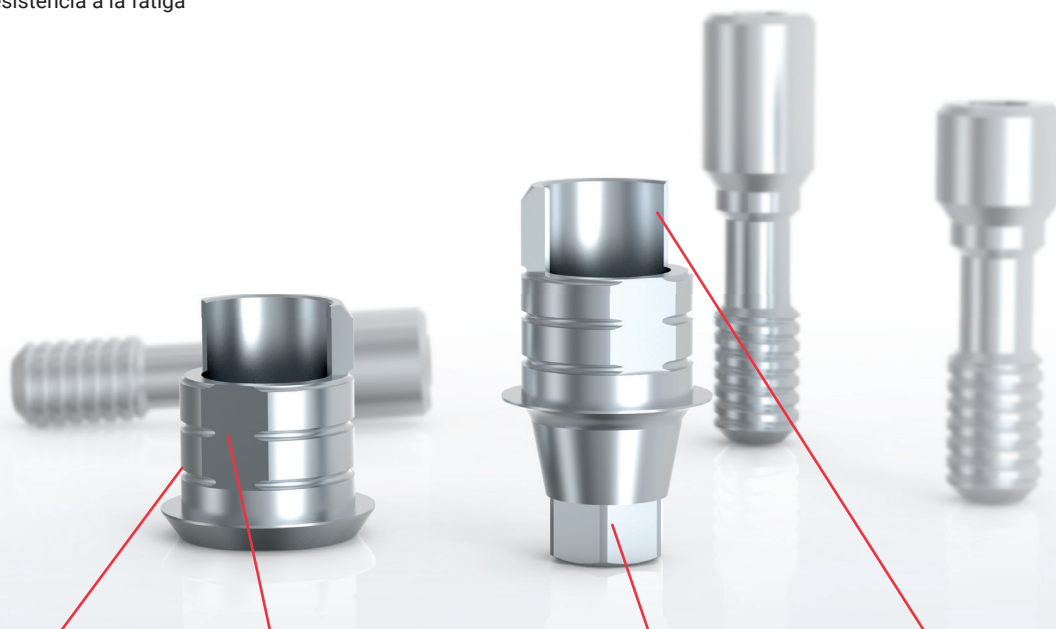

Retenciones Exteriores para una mejor adherencia de la cementación

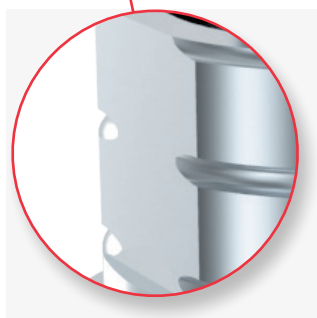

La Superficie del lado plano y la superficie de la parte hexagonal en la imagen van en la misma dirección

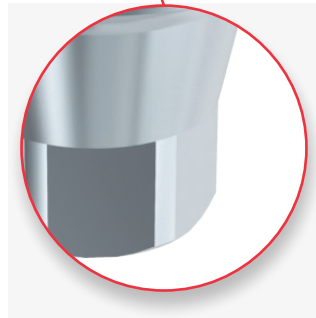

Mecanizado por precisión hasta  $\pm 5\mu\text{m}$

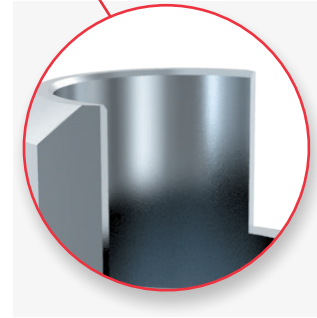

Prevención de rotación del circonio

## 2 Tornillos Clínicos Incluidos



**Tornillo Recto**

Igual que el diseño del tornillo original

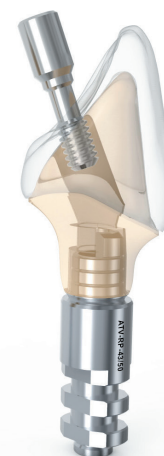

**Tornillo en Ángulo**

- Materia Prima: Acero Inoxidable 303F
- La mayor compatibilidad de sistemas de implantes del sector
- Mecanizado con precisión hasta  $\pm 5\mu\text{m}$
- Para impresión 3D y modelos de escayola

## ARUM Código de Identificación

Compatible con el  
NOBEL BIO CARE® Active™ RP 4.3/5.0

**ATV-RP-43/50**



**Modelo de escayola**

**Modelo Impreso 3D**



Indicador de Posición  
Impresión 3D y  
modelo de escayola

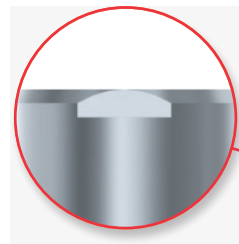

Diseño Antirotación



Tope de Nivel Para  
Impresión 3D y  
Modelado en Piedra

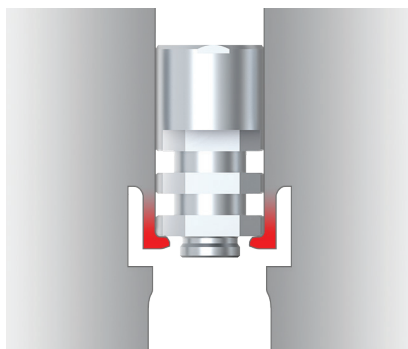
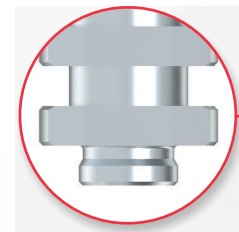

**Modelo de Impresión 3D  
con Sistema de Clics**

# Cilindro Pre-Mecanizado

- Materia Prima Ti 6Al-4V ELI (ASTM F 136) Producida en Alemania
- La mayor compatibilidad de sistemas de implantes del sector
- Calidad asegurada mediante inspecciones a gran escala
- Mecanizado con precisión hasta  $\pm 5\mu\text{m}$
- Diámetro de 10mm, 14mm

## 2 Tornillos Clínicos Incluidos

- Igual que el diseño del tornillo original



## Diámetro 10mm,14mm

Ponemos a su disposición diámetros de 10 y 14 mm para que pueda fabricar Pilares Personalizados adecuados a las distintas condiciones de los dientes. Compatibles con más de 500 sistemas de implantes, puede fresarlos con el equipo ARUM.

## Soporte para fresado de pilares

El uso del soporte permite mecanizar pilares personalizados más sofisticados y casi perfectos.



# Pilar de Cicatrización y Escaneado

- Materia Prima Ti 6Al-4V ELI (ASTM F 136) producido en Alemania
- Indicador de apriete preciso "Línea A"
- Integración fácil y precisa de datos de escaneado
- Mínima presión gingival y fijación de la encía

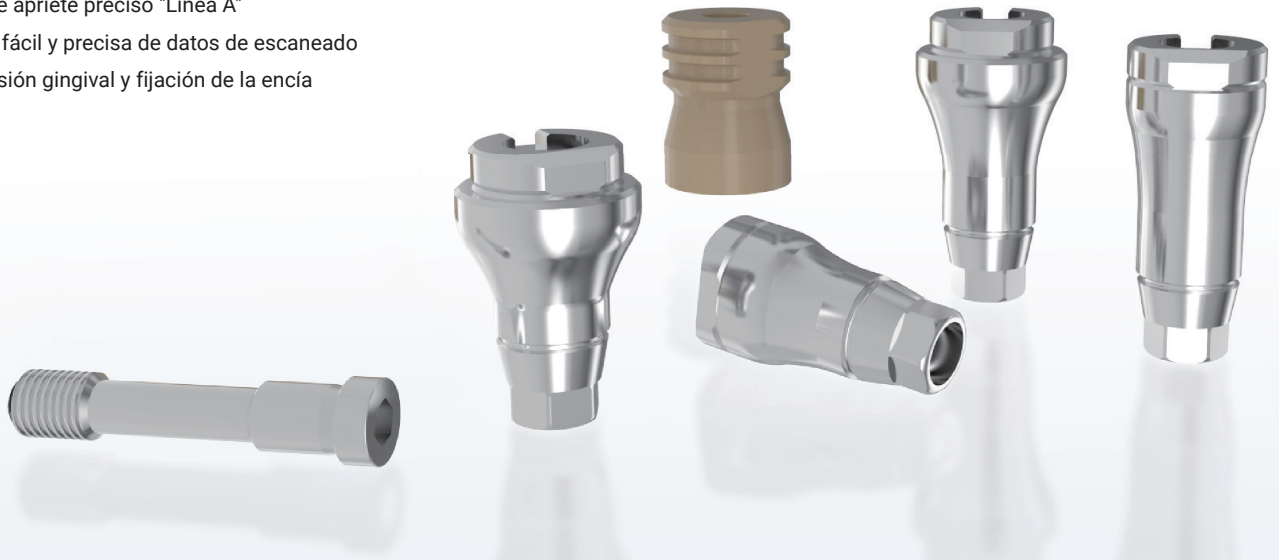

## Línea A

Índices para la fijación precisa de fijaciones de implantes y cuerpos de escaneado oral y la prevención de la rotación de pilares personalizados.

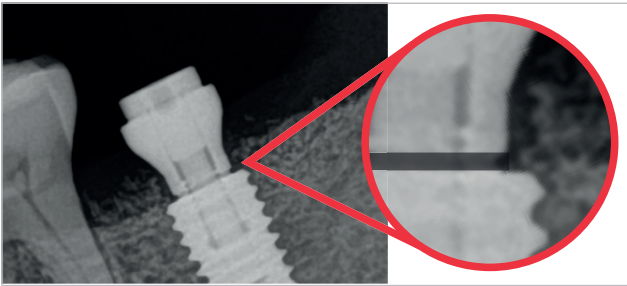

## Integración fácil y precisa

Integración fácil y preciso de datos de escaneado y bibliotecas por tuercas, corte en D y pendiente.

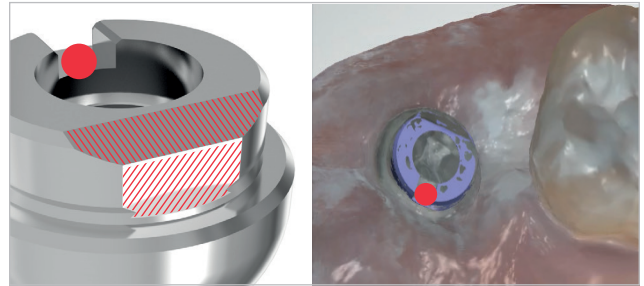

## Línea Cóncava

Línea cóncava para aumentar la integridad del procedimiento dental. Minimización de la presión gingival. Fijación de la encía gruesa.

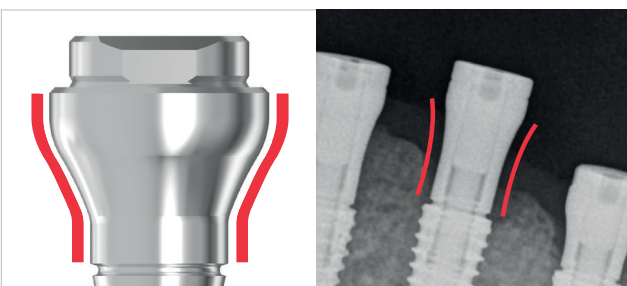

## Pilar de escaneado

Conexión fácil a la fijación con el soporte intraoral del cuerpo de escaneado.

Es adecuado para los casos complejos como el procedimiento molar. Posibilidad de seleccionar un tamaño adecuado con cada cavidad oral diferente.

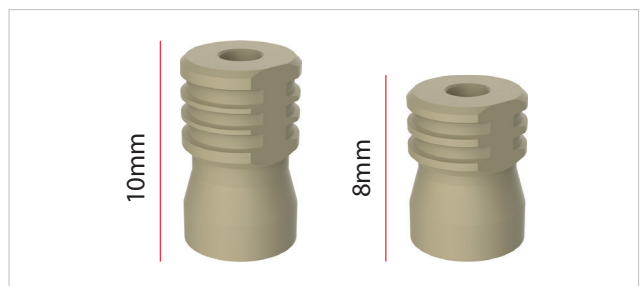



# Modelo / Pilar de Escaneo Intraoral

- Materia Prima: Acero Inoxidable 303F
- Compatible con el mayor número de sistemas de implantes y bibliotecas del sector



## Instalación Gratuita de la Biblioteca con Asistencia Remota

El equipo de soporte técnico de ARUM configurará de forma segura los archivos de la biblioteca en su PC a través de una conexión remota para comenzar su diseño de inmediato.

**800+** Implant Connections

exocad

3shape

dental wings

**Alta  
Precisión**



¿Por qué los  
Pilar de escaneo de Arum son de  
**METAL?**

En comparación con el PEEK, siempre se puede confiar en la excepcional precisión y resistencia al desgaste de un pilar de escaneo de metal.

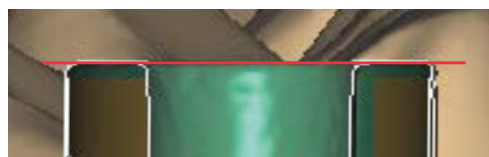

Arum Metal Scanbody

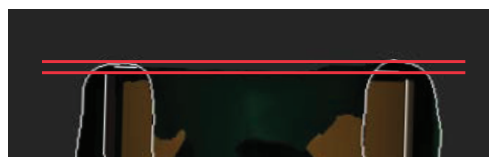

PEEK / Soft Material Scanbody

# Tornillo

- Materia Prima Ti 6Al-4V ELI (ASTM F 136) producido en Alemania
- Inspección Manual de las Roscas
- La mayor compatibilidad de sistemas de implantes del sector
- Precisión e intensidad de la iluminación precisión y alta intensidad de pulido
- Inspeccionados con una torsión 150% superior a la original
- Igual que el diseño original del tornillo



# Desatornillador Clínico

- Utiliza Trimrite con una gran resistencia a la corrosión
- Es fácil y sencillo de limpiar
- Para canales de tornillos en ángulo
- Tratamiento térmico con una dureza superior a 50



# Punta Destornilladora Clínica (para Mecanizado)

Ball Torx - 25mm

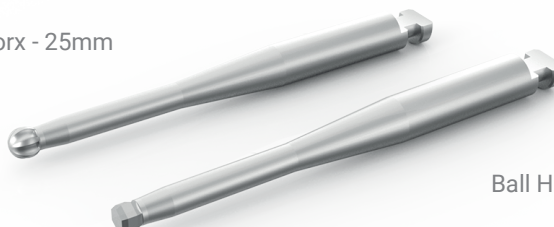

Ball Hex - 25mm

# Desatornillador de Laboratorio



## Puntas De Desatornillador

- Colocar el cuerpo de escaneo del modelo y el pilar
- 10 tipos de puntas (compatibles con los distintos sistemas de implantes)



## Puntas de Inserción de Análogos

- Coloca el Análogo de Laboratorio en el Modelo Impreso 3D
- Permite colocar el análogo de Laboratorio de forma fácil y segura
- Previene daños en la rosca inferior del Análogo de Laboratorio
- 5 tipos de puntas (compatibles con los distintos sistemas de implantes)









## Adaptador de Torsión

- Para la sujeción del soporte y cilindro pre-mecanizado para fresar sin conexión (momento de torsión de 0,4Nm)
- Evita que se aflojen los tornillos durante el fresado



## Puntas De Desatornillador

SIZE	COLOR	Sistema de Implantes Compatible
 Hex 1.0	Blue	DENTIUM® NR Line / DENTSPLY® Ankylos® C/X Implant etc
 Hex 1.2	Purple	ADIN® TOUAREG™ S&OS/ANTHOGR ANTHOFIT /BIOMET 3i®Certain/ BIOMET 3i® EXTERNAL HEX /BTI INTERNAL® / COWELLMEDI® INNO Internal / DENTIS® i-Clean / DENTSPLY® Xive® / DIO®UF / Global D® Tekka® In-Kone / MEGAGEN® AnyONE / MEGAGEN® Anyridge® /MEGAGEN® Anyridge® MEGAGEN®Extra EZ POST / MEGAGEN® EZ Plus / MEGAGEN® Rescue /NEOBIOTECH® / OSSTEM® GS(TS) /OSSTEM® SS / OSSTEM® US / SHINHUNG® / SIC Invent®/SOUTHERN IMPLANTS MSc EXTERNAL HEX / WARANTEC®Oneplant etc
 Hex 1.25	Black	BEGO® Semados/ BIOHORIZONS® External® / BIOHORIZONS® Internal® / DENTIS® s-Clean / LASAK Bioniq® etc.
 Hex 1.27	Red	ANTHOGR AXIOM/Alpha-Bio Tec®Internal Hex / ASTRA TECH™ OsseoSpeed™ TX /CAMLO®CAMLO®/ CAMLOG®CONELOG® / CORTEX™ / DEEP® / DENTIUM® SimpleLine /DENTIUM® SuperLine / EBI®/ IMPLANT DIRECT®Legacy™ / MIS® C1 / MIS®Internal Hexagon./ ZIMMER®Spline A / ZIMMER®Spline B / ZIMMER®Tapered Screw-Vent® etc.
 Hex 1.3	Green	ASTRA TECH™ OsseoSpeed™ EV / CLC Conic / DYNA Pushin Octalock® / KENTEC® / PLATON® Type IV Pro / Sweden & Martina etc
 Torx 1.7	Brown	STRAUMANN® Bone Level ® / STRAUMANN® ConicalBone Level ® / STRAUMANN® synOcta® etc.
 Torx 1.5 (Star)	Yellow	ADIN® CLOSEFIT™ / NOBEL BIOCARE® Active™ / NOBEL BIOCARE® Branemark ® / NOBEL BIOCARE® Replace Select™ / NEOSS Pro Active® etc.
 Cross	Gray	THOMMEN SPI® etc
 Ball Torx	Orange	1. Most of angled screws of ARUM Ti-base (screw head size should be more than 2.1mm) 2. ALL IMPLANT SYSTEM FOR DISK ANGULATED SCREW CHANNELS
 Ball Hex	White	Some of angled screws of ARUM Ti-base (screw head size should be less than 2.1mm) *Please visit our website to see the list.

## Puntas de Inserción de Análogos

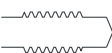
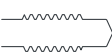
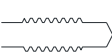
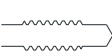
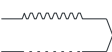
SIZE	COLOR	Sistema de Implantes Compatible
 M2.0*P0.40	Cocoa	Osstem GS Regular, Dentium Super line, Megagen Anyone, Dentis S-clean, Straumann Tissue level, etc.
 M1.8*P0.35	Light Green	Zimmer TSV, Megagen Anyridge, Biohorizon Internal, Bego Semados, etc.
 M1.6*P0.35	Pink	Straumann Bone level, Osstem GS Mini, Nobel biocare Active Mini, Dentsply Xive, Neodent GM, etc.
 M1.4*P0.30	Sky Blue	Starumann Bone level 2.9, Dio UF Narrow, Megagen Mini, Astra YellowMost of Multi unit, etc.
 M2.5*P0.45	Ivory	Osstem US Wide, Nobel biocare Branemark WP, etc.

\*\* Tener en cuenta el color de las puntas.

\*\* Contáctenos para obtener una lista completa de compatibilidad de implantes.

## Adaptador de Torsión

Torque	0.4 Nm
--------	--------

# COMPARTIMOS EXPERIENCIA con PERFECCIÓN

## INFORMACIÓN DE CONTACTO

---

### **Arum Europe GmbH**

Am Kronberger Hang 2  
65824 Schwalbach am Taunus  
Germany

+49 (0)6196 9695 675(6)  
info@arumeurope.com  
www.arumdentalshop.com

### **Arum 3D Solutions Ltd.**

26C Lyon Road Walton-on-Thames  
KT12 3PU  
United Kingdom

+44 (0)207 388 1390  
info@arumdental.com  
www.arumdental.com



¡Escanear para WhatsApp!